



AGRICULTURAL MACHINERY
moreni



Forgóboronák

Alapfelszereltség



A rotorok közötti kis távolságnak köszönhetően a talajelmunkálás egymenetben megoldható. A kapcsolat a speciális öntvény korona fogaskerék hosszúkás hüvelyé és a rövidített központi tengely között (75 mm) lehetővé teszi a tökéletes erőátvitelt a hajtásház és a rotorok között. A GEAR SYSTEM-nek és az anyagok minőségének köszönhetően a Moreni forgóboronák minden típusú talajon használhatóak.



A Dual rendszer a tökéletes megoldás a nehéz csapágyház és a kettős golyóscsapágy között. Ez a rendszer biztosítja a rotorok tökéletes stabilitását és egy abszolút védelmet nyújt a por és növényi maradványok ellen a dupla szimeringnek köszönhetően.



Mélységében állítható, talaj átömlést szabályozó simítólemez, amely garantálja a legjobb minőségű munkát a forgóborona áteresztő-képességének szabályozásával.

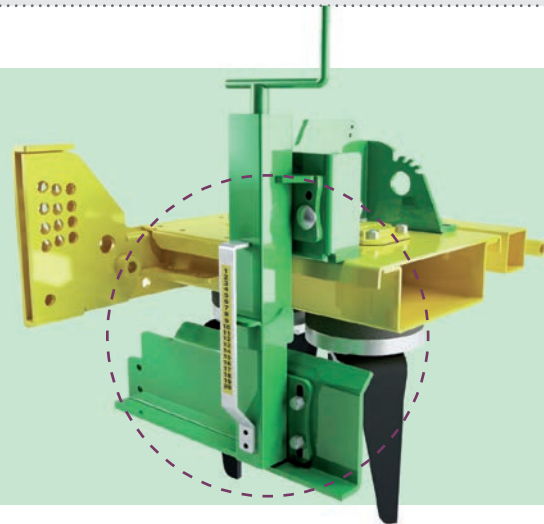
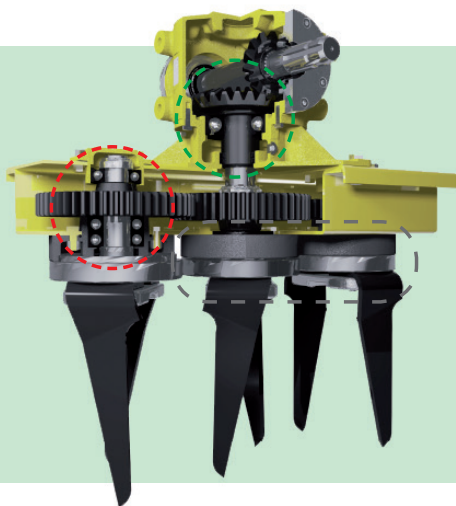

Opcionális rendszerek



A Moreni csukható boronák rotorjai egymáshoz képest minimális távolságra vannak (22,5 cm). A méterenkénti nagyobb rotorszám jelentősen növeli a talaj aprózódását.



Minden rotoron 3 Moreni penge található mely páratlan rögtörést eredményez. Az előny kétszeres mert a tökéletes rögtörés és optimális megmunkálás biztosítja a költséghatékony és magas termelékenységet.



Az alsó rész teljesen újratervezett a rotortartó és a csapágytartóval együtt. A szár- és egyéb növénymaradványok valamint a kövek általi elakadás kizárt, így a folyamatos munka biztosított.



A gyorscserélhető Moreni pengék biztonságosak és gazdaságosak, a cserénél nincs szükség speciális eszközökre. A hagyományos és a gyorscserélhető rendszer egymással kompatibilis.



ASCOT

Alapfelszereltség

- Alsó hárompont függesztés
- Állítható oldalpajzsok
- Rotorok kis távolságra (5 db / méter)
- Kéttárcsás kardántengely
- Mélységállító henger

	800-2.000		540/302
	863-1.943		15-80 LE
	4-10		297-537

	VITIS	VITIS 3D	VITIS K	ASCOT
			✓	
		✓		

VITIS - VITIS 3D - VITIS K

Alapfelszereltség

- Alsó hárompont függesztés
- Mélységében és szélességében állítható alsó csatlakozási pont
- Egy sebességes Moreni hajtómű
- Állítható oldalpajzsok
- Hátsó simitőlemez
- Mélységállító henger
- Vetőgéppel kombinálható
- Csökkentett távolság a kaptartó és hajtásház között
- Rotorok kis távolságra (4 db / méter)
- Négytárcsás kardántengely

Opcionális felszereltség

- Henger mélységállító hidraulika
- Keréknyom lazító
- Figyelmeztető tábla készlet
- Szabadonfutós kardántegely
- Hosszú (330 mm) Moreni penge
- Gyorscserélhető Moreni penge
- Volfrám kezelt pengék
- Uszonyos pengék
- Oldalsó hajtómű

1.250	1.425	5	1 3/4" Z=6	540/281	35-120 LE	30
1.500	1.695	6	1 3/4" Z=6	540/281	40-120 LE	30
1.750	1.915	7	1 3/4" Z=6	540/281	45-120 LE	30
2.000	2.135	8	1 3/4" Z=6	540/281	50-120 LE	30
2.250	2.355	9	1 3/4" Z=6	540/281	55-120 LE	30
2.500	2.575	10	1 3/4" Z=6	540/281	60-120 LE	30



COMPACT - 3D - Q - K -KQ

Alapfelszereltség

- Megerősített hárompont függesztés
- Mélységében és szélességében állítható csatlakozási pont
- Egy sebességes Moreni hajtómű
- Állítható oldalpajzsok
- Hátsó simítólemez
- Mélységállító henger
- Csökkentett távolság a kaptartó és hajtásház között
- Rotorok kis távolságra (4 db / méter)
- Négytárcsás kardántengely

Opcionális felszereltség

- Henger mélységállító hidraulika
- Keréknyom lazító
- Nyomlazító nyírócsavarral
- Figyelmeztető tábla készlet
- Automata kardántegely
- 1000 fordulat / perces hajtómű
- Két sebességes hajtómű (540 - 540, 540 - 1000)
- Szabadonfutó kardántegely
- Hosszú (330 mm) Moreni penge
- Gyorscserélhető Moreni penge
- Volfrám kezelt pengék
- Uszonyos pengék
- Megerősített hárompont függesztés
- Oldalsó hajtómű

	COMPACT	COMPACT 3D	COMPACT Q	COMPACT K	COMPACT KQ
STONE SYSTEM				✓	✓
TRIPLE SYSTEM		✓			
QUICK SYSTEM			✓		✓

1.500	1.695	6	1 3/4" Z=6	540/320 - 1000/365	40-150 LE	30
1.750	1.915	7	1 3/4" Z=6	540/320 - 1000/365	45-150 LE	30
2.000	2.135	8	1 3/4" Z=6	540/320 - 1000/365	50-150 LE	30
2.250	2.355	9	1 3/4" Z=6	540/320 - 1000/365	55-150 LE	30
2.500	2.575	10	1 3/4" Z=6	540/320 - 1000/365	65-150 LE	30
2.750	2.820	11	1 3/4" Z=6	540/320 - 1000/365	65-150 LE	30
3.000	3.065	12	1 3/4" Z=6	540/320 - 1000/365	70-150 LE	30



SERIE M.A. - 3D - Q - KRONOS - Q

Alapfelszereltség

- Erős hárompont függesztés oldalsó merevítéssel
- Mélységében és szélességében állítható csatlakozási pont
- Két sebességes Moreni hajtómű
- Állítható oldalpajzsok
- Hátsó simítólemez
- Vetőgéppel kombinálható
- Mélységállító henger
- Csökkentett távolság a kaptartó és hajtásház között
- Rotorok kis távolságra (4 db / méter)
- Négytárcsás kardántengely

Opcionális felszereltség

- Hidraulikus vetőgép függesztő
- Henger mélységállító hidraulika (1 vagy 2 körös)
- Keréknyom lazító
- Nyomlazító nyírócsavarral
- Figyelmeztető tábla készlet
- Automata kardántegely
- 1000 fordulat / perces hajtómű
- Hosszú (330 mm) Moreni penge
- Gyorscserélhető Moreni penge
- Volfrám kezelt pengék
- Uszonyos pengék
- Szállítókocsi

	SERIE M.A.	SERIE M.A. 3D	SERIE M.A. Q	KRONOS	KRONOS Q
STONE SYSTEM				✓	✓
TRIPLE SYSTEM		✓			
QUICK SYSTEM			✓		✓

2.500	2.575	10	1 3/4" Z=6	540/320	80-180 LE	33
2.750	2.820	11	1 3/4" Z=6	választható	80-180 LE	33
3.000	3.065	12	1 3/4" Z=6	540/300 - 540/ 334	90-210 LE	33
3.500	3.635	14	1 3/4" Z=6	választható	100-210 LE	33
4.000	4.125	16	1 3/4" Z=6	540/334 - 1000/320	110-210 LE	33



EKOS - 3D - Q - EKOSTONE - Q

Alapfelszereltség

- Trapéz alakú hidraulikus hárompont függesztés
- Megerősített szárnytartó csapok (65 mm)
- Hidraulikus szállításbiztosító
- Zárt munkahengerek munkavégzés közben
- Nyomlazító nyírócsavarral
- Állítható oldalpajzsok
- Hátsó simítólemez
- Mélységállító henger
- Csökkentett távolság a kaptartó és hajtásház között
- Rotorok kis távolságra (5 db / méter)
- Közúti világítás
- A középső rotorok is közel helyezkednek el egymáshoz

Opcionális felszereltség

- Hidraulikusan állítható henger Ekos
- Keréknyom lazító
- Nyomlazító nyírócsavarral (1 db vagy 2 db)
- Figyelmeztető tábla készlet
- Automata kardántegely
- Walterscheid kardántegely
- Hosszú (330 mm) Moreni penge
- Gyorscserélhető Moreni penge
- Volfrám kezelt pengék
- Uszonyos pengék
- 540 fordulat / perc hajtásház

	EKOS	EKOS 3D	EKOS Q	EKOSTONE	EKOSTONE Q
				✓	✓
		✓			
	✓	✓	✓	✓	✓
			✓		✓

3.000	3.365	2.297	14	1 3/4" Z=6	1000/338	90-200 LE	30
3.500	3.805	2.297	16	1 3/4" Z=6	1000/338	100-200 LE	30
4.000	4.245	2.297	18	1 3/4" Z=6	1000/338	110-230 LE	30
4.500	4.685	2.297	20	1 3/4" Z=6	1000/338	130-230 LE	30
5.000	5.125	2.297	22	1 3/4" Z=6	1000/338	150-230 LE	30



SERIE M.A.-H - 3D - Q - KRONOS-H - HQ

Alapfelszereltség

- Erős hárompont függesztés
- Megerősített szárnytartó csapok (65 mm)
- Hidraulikus szállításbiztosító
- Zárt munkahengerek munkavégzés közben
- Állítható oldalpajzsok
- Hátsó simítólemez
- Nyomlazító nyírócsavarral
- A középső rotorok is közel helyezkednek el egymáshoz
- Mélységállító henger
- Megerősített szárnytartó
- Rotorok kis távolságra (5 db / méter)
- Csökkentett távolság a kapartató és hajtásház között
- Közúti világítás
- Nagy méretű Cage (ø 540) és Packer (ø 570) hengerek

Opcionális felszereltség

- Hidraulikusan állítható henger
- Keréknyom lazító
- Henger mélységállító hidraulika
- Nyomlazító nyírócsavarral (1 vagy 2 db)
- Figyelmeztető tábla készlet
- Automata kardántegey
- Walterscheid kardántegey
- Hosszú (330 mm) Moreni penge
- Gyorscserélhető Moreni penge
- Volfrám kezelt pengék
- Uszonyos pengék
- „Úszó” hárompont függesztő
- 540 fordulat / perc

	SERIE M.A.-H	SERIE M.A.-H 3D	SERIE M.A.-HQ	KRONOS-H	KRONOS-HQ
STONE SYSTEM				✓	✓
TRIPLE SYSTEM		✓			
THICK SYSTEM	✓	✓	✓	✓	✓
QUICK SYSTEM			✓		✓

4.000	4.245	2.396	18	1 3/4" Z=6	1000/342	130-260 LE	33
4.500	4.685	2.396	20	1 3/4" Z=6	1000/342	140-260 LE	33
5.000	5.125	2.396	22	1 3/4" Z=6	1000/342	150-360 LE	33
6.000	6.105	2.396	26	1 3/4" Z=6	1000/342	170-360 LE	33



STEEL - 3D - Q - K - KQ

Alapfelszereltség

- Erős hárompont függesztés
- Megerősített szárnytartó csapok (65 mm)
- Hidraulikus szállításbiztosító
- Zárt munkahengerek munkavégzés közben
- Állítható oldalpajzsok
- Hátsó simítólemez
- Nyomlazító nyírócsavarral
- Mélységállító henger
- Megerősített szárnytartó
- Rotorok kis távolságra (5 db / méter)
- Csökkentett távolság a kapartató és hajtásház között
- Közúti világítás
- Nagy méretű Cage (ø 540) és Packer (ø 570) hengerek
- Walterscheid kardántegey
- Hidraulikus mélységállítású henger
- „Úszó” hárompont függesztő
- A középső rotorok is közel helyezkednek el egymáshoz







Opcionális felszereltség

- Hidraulikusan állítható henger
- Keréknyom lazító
- Nyomlazító nyírócsavarral (1 vagy 2 db)
- Figyelmeztető tábla készlet
- Automata kardántegey
- Walterscheid kardántegey
- Hosszú (330 mm) Moreni penge
- Gyorscserélhető Moreni penge
- Volfrám kezelt pengék
- Uszonyos pengék

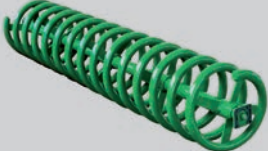
	STEEL	STEEL 3D	STEEL Q	STEEL K	STEEL KQ
STONE SYSTEM				✓	✓
TRIPLE SYSTEM		✓			
THICK SYSTEM	✓	✓	✓	✓	✓
QUICK SYSTEM			✓		✓

6.000	6.105	2.297	26	1 3/4" Z=6	1000/342	200-500 LE	33	
7.000	6.916	2.297	30	1 3/4" Z=6	1000/342	250-500 LE	33	
8.000	8.255	2.297	36	1 3/4" Z=6	1000/342	280-500 LE	33	

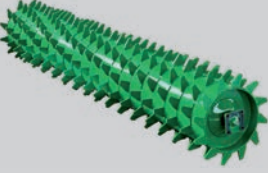
Hengerek

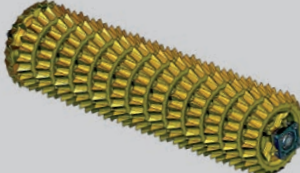
		Alkalmazási terület
CSÖVES HENGER		Biztosítja, hogy a forgóborona nem tömődik el
SPIRÁL HENGER		Könnyű és homokos talajokra
TÜSKÉS HENGER		Mélyebb művelésre
SIMA HENGER		Tömör homokos és nedves talajokra
TÖRŐ HENGER		Kötött talajokra
PACKER HENGER		Agyagos, nedves és szerves anyagban gazdag talajokra
GUMI HENGER		Minden típusú és kondíciójú talajra
GÜTTLER HENGER		Extrém kötött talajokra

Vetőgépek

SOFT MECHANIKUS SZÓRVAVETŐGÉP

- Fordulatarányos vetőmagadagolás a mélységállító hengerrel
- Megerősített vetőmagtartály, vetőmag szintjelző, boltozódásgátló
- Vetőcső a simítón
- Magmérethez állítható
- Vetőmagmennyiség beállítás
- Zárható vetőcsövek
- Forgóborona függesztő



TOP C MECHANIKUS VETŐGÉP FORGÓBORONÁN

- Súlykiegyenlítő gyorskapcsoló
- Megerősített vetőmagtartály, vetőmag szintjelző, boltozódásgátló
- Központi csoroszlyanyomás állító
- Vetéstakaró borona
- Vetőmagtöltő platform
- Kétféle magmennyiséget adagoló vetőelem központi állítással
- Önbeállós rugós maglesodró
- Öntött magosztó ház
- Fokozatmentesen állítható hajtómű
- vetőmagmennyiség (Hajtómű)
- Vetőmag leforgatótálca



TOP MECHANIKUS VETŐGÉP

- Magasított vetőmagtartály (895 L)
- Megerősített vetőmagtartály, vetőmag szintjelző, boltozódásgátló
- Hidraulikus nyomjelző
- Vetőmagtöltő platform
- Vetéstakaró borona
- Keréknyom lazító
- Központi csoroszlyanyomás állító
- Vetőmag leforgatótálca
- Nagy átmérőjű kerekek (650 mm) tisztítóval
- Kétféle magmennyiséget adagoló vetőelem központi állítással
- Önbeállós rugós maglesodró
- Öntött magosztó ház
- Fokozatmentesen állítható hajtómű









ORION PNEUMATIKUS VETŐGÉP

- Megerősített vetőmagtartály, vetőmag szintjelző, boltozódásgátló
- Keréknyom lazító
- Vetőmagtöltő platform
- Vetéstakaró borona
- Fokozatmentesen állítható hajtómű
- Vetőmag leforgatótálca
- 4 db magelosztó és adagoló









Opcionális felszereltség

- Biztonsági fellépő
- Közúti világítás
- Elektronikus hektárszámláló
- Vetéstakaró borona
- Vetőmag leforgatótálca

					
1.000	9	888	125	68	85
1.250	11	1.060	130	80	100
1.500	13	1.360	135	108	135
1.750	15	1.600	140	128	160
2.000	17	1.838	145	148	185
2.000	17	1.838	160	208	260
2.500	19	2.088	180	236	295
3.000	25	2.900	260	720	900



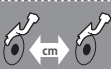



Opcionális felszereltség

- Hidraulikusan állítható henger
- Hidraulikus nyomjelző
- Hidraulikus csoroszlya nyomásállító
- Hidraulikus szállítókerék
- Hidraulikus hárompont emelő
- Elektronikus hektárszámláló
- Művelőút elektronika 2+2
- Vetőmagtartály magasító (250 L, 300 L)
- Közúti világítás és figyelmeztető táblák

						
2.500	130-250 LE	839	19-21	11,9-13,1	490	250
3.000	160-250 LE	908	23-25	12-13,1	610	300
4.000	190-250 LE	1046	27-33	12,1-14,8	850	355

Opcionális felszereltség

- Vetőmagtartály magasító (250 L, 300 L, 380 L)
- Hidraulikus nyomjelző
- Vetőmagtöltő platform
- Állítható vetéstakaró borona
- Keréknyom lazító
- Művelőút elektronika 2+2 (3000 és 4000)
- Elektronikus és mechanikus hektárszámláló
- Közúti világítás és figyelmeztető táblák
- Öntöttvas csúcs csúszo csoroszlyához
- Takarókerék duplatárcsás csoroszlyához tisztítóval
- Tisztító a szimplatárcsás csoroszlyához
- A vetőmagtartály osztólemez

						
2.500	130-250 LE	839	19-21	12-13,1	450	250
3.000	160-250 LE	908	23-25	12-13,1	520	285
4.000	190-250 LE	1046	27-33	12-13,1	650	380



Csúszo csoroszlya



1 tárcsás csoroszlya



2 tárcsás csoroszlya

Egyéb Moreni munkagépek



Ágyasművelő forgóborona

Opcionális felszereltség

- Keréknyom lazító
- Galvanizált vagy festett műtrágyaszóró
- Hidraulikusan állítható fogásszélesség

3+3	400-1.000	70-150 LE	1.150
4+4	400-1.000	80-150 LE	1.320



Tőközművelő forgóborona

Opcionális felszereltség

- Hidraulikus kerékállítás
- Hidraulikus helyzetállító kar
- Olajhűtő, olajsűrű, olajszivattyú
- Hidromotor

1	20	1.380-2.180	45-70 LE	570
2	20	1.400-2.530	55-90 LE	660



Rendkezelő

- 1 rotoros: 2,50 - 4,60 m-ig
- 2 rotoros: 6,00 - 8,50 m-ig



Rendterítő

- 2,50 - 6,70 m-ig
- 2,4 és 6 rotoros, 6 karos

6800 Hódmezővásárhely Külterület 022/35. hrsz.

Telefon: +36 62 533 690

Fax: +36 62 533 691

E-mail: info@guttler.hu

www.moreni.it



GÜTTLER®

Führend in Bodenstruktur